

Varenummer: 0102050
 Beskrivelse: Seeger låsering J 33 DIN 472
 Fjederstål

Mål

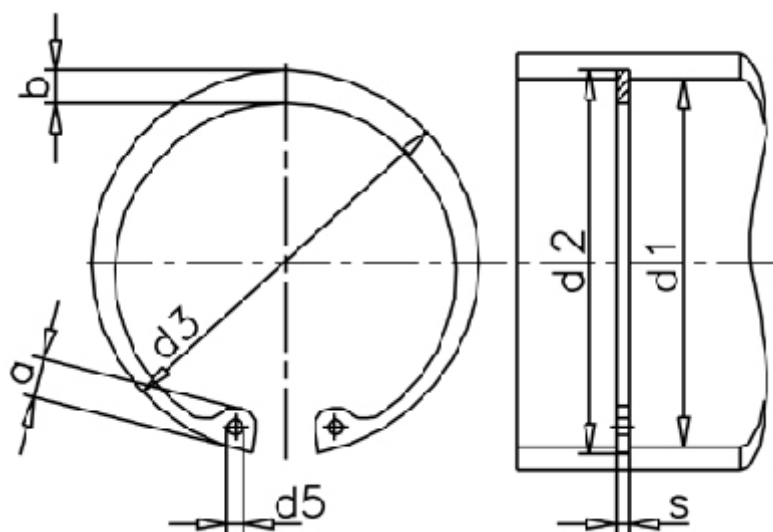

a max	= 5,4	FN kN	= 15.00	t	= 0.85
AN mm ²	= 90.3	FRg kN	= 4.9	Tang	= ZGJ-2
b	= 3.3	FR kN	= 14.3	tol	= -0.06
Betegnelse	= J 33	g	= 1.0	tol	= +0,50-0,25
d1	= 33	K kN-mm	= 27.0	tol	= +0,25
d2	= 34.7	m min	= 1.30	vægt kg/1000	= 2.40
d3	= 35.50	Nominel træk	= 2.6		
d5 min	= 2.5	s	= 1.20		